



VORTEX[®]

Non Electrostatic Holding Chamber



©2017 PARI GmbH Spezialisten für effektive Inhalation, 051D5011-C 03/17



da	Brugsanvisning.....	3
fi	Käyttöohje	21
no	Bruksanvisning.....	39
sv	Bruksanvisning.....	57

da Brugsanvisning

Informationsstatus: Februar 2017. Alle rettigheder forbeholdes. Forbehold for tekniske og optiske ændringer samt trykfejl. Afbildninger ligner.

VIGTIG INFORMATION	5
Generelt.....	5
Informationer til brugsanvisningen	5
Udformning af sikkerhedsanvisninger	5
Terapi af spædbørn, børn og personer, der har brug for hjælp.....	6
Hygiejne	6
PRODUKTBEKRIVELSE	7
Leverance.....	7
Anbefalet anvendelse	8
Korrekt brug.....	8
Kontraindikationer	8
Produktkombinationer	8
Funktionsbeskrivelse	8
Materialeinformation	9
Levetid	9
INHALATION	10
Funktionskontrol	10
Forberedelse af inhalationen	11
Gennemførelse af inhalationen	14
RENGØRING OG DESINFEKTION	17
Forberedelse	17
Rengøring.....	17
Desinfektion.....	18
Visuel kontrol	19
Tørring og opbevaring	19

ANDET	20
Bortskaffelse.....	20
Tegnforklaring	20
Kontakt	20

1 VIGTIG INFORMATION

1.1 Generelt

Læs hele denne brugsanvisning. Gem den, så den kan anvendes til senere opslag. Hvis brugsanvisningen ikke overholdes, kan skader på produktet ikke udelukkes.

Ved vedvarende smerter eller helbredsmæssig forværring afbrydes inhalationsterapien, og lægen kontaktes straks.

1.2 Informationer til brugsanvisningen

Denne brugsanvisning er beregnet til hjemmebrugeren. Der findes en separat brugsanvisning til faguddannet personale.

Hvis brugsanvisninger bortkommer, kan de bestilles hos PARI GmbH [se: Kontakt, side 20]. Til enkelte produkter kan brugsanvisningerne også hentes både på tysk og engelsk på internettet: www.pari.com (på den pågældende produktside).

1.3 Udformning af sikkerhedsanvisninger

I denne brugsanvisning er sikkerhedsrelevante advarsler ind delt i risikotrin:

- Med signalet ADVARSEL markeres risici, der uden sikkerhedsforanstaltninger kan medføre svære kvæstelser eller endog døden.
- Med signalet FORSIGTIG markeres risici, der uden sikkerhedsforanstaltninger kan medføre lette til middelsvære kvæstelser eller negative konsekvenser for terapien.
- Med signalet BEMÆRK markeres generelle sikkerhedsforanstaltninger, der bør overholdes ved håndtering af produktet for at undgå skader på det.

1.4 Terapi af spædbørn, børn og personer, der har brug for hjælp

Spædbørn, børn og personer, der har brug for hjælp, må kun inhalere under konstant opsyn af en voksen. Kun således er en sikker og effektiv terapi garanteret. Denne persongruppe vurderer ofte faremomenter forkert, hvorved der kan opstå en risiko for kvæstelse.

Produktet indeholder smådele. Smådele kan blokere luftvejene og medføre risiko for kvælning. Alle produktdele skal altid opbevares utilgængeligt for spædbørn og småbørn.

Produktet er kun egnet til patienter, der kan trække vejret selv og er ved bevidsthed. Kun således muliggøres en effektiv terapi og risiko for kvælning undgås.

1.5 Hygiejne

Til inhalationsterapi må kun anvendes VORTEX og tilbehørsdele, der er rengjorte, desinficerede og tørrede iht. kapitel 4. Snavs og resterende fugtighed resulterer i bakterievækst, hvilket medfører en øget infektionsfare.

Overhold derfor de følgende hygiejnearvisninger:

- Hver enkelt VORTEX må af hygiejniske årsager i hjemmet kun anvendes af én patient.
- Gennemfør også altid rengøringen og tørringen før første brug.
- Anvend altid rent vand fra hanen i drikkevandskvalitet til rengøringen og desinficeringen.
- Sørg for, at alle enkeltdele tørrer tilstrækkeligt efter hver rengøring og desinfektion.
- VORTEX og tilbehøret må ikke opbevares i et fugtigt miljø eller sammen med fugtige genstande.

2 PRODUKTBEKRIVELSE

2.1 Leverance

Kontroller, om alle komponenter, der hører med til PARI-produktet er inkluderet i leverancen. Hvis der skulle mangle noget, skal du straks kontakte den forhandler, hvor du har købt PARI-produktet.

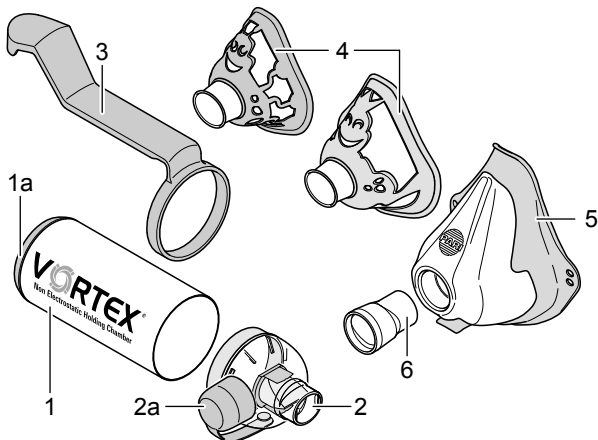

- (1) Inhalationskammer (antistatisk)
(1a) Tilslutningsring til inhalationsaerosol (ikke aftagelig)
- (2) Mundstykke med ind- og udåndingsventil
(2a) Beskyttelseshætte
- (3) Enhåndsbetjeningshjælp¹
- (4) Baby- eller børnemaske¹
- (5) Voksenmaske¹
- (6) Masketilslutning¹

1) Ikke indeholdt i alle produktsæt.

2.2 Anbefalet anvendelse

VORTEX er en inhalationshjælp og anvendes sammen med medikamentspray eller såkaldte inhalationsaerosoler til behandling af sygdomme i luftvejene.

2.3 Korrekt brug

VORTEX er en inhalationshjælp, der gør det lettere at inhalere en inhalationsaerosol.

Der må kun anvendes lægemidler, der er godkendt til inhalationsterapi. Følg eventuelle begrænsninger i brugsanvisningen for det enkelte lægemiddel.

Anvend udelukkende PARI-tilbehør for at sikre en korrekt behandling.

2.4 Kontraindikationer

PARI GmbH kender ikke til kontraindikationer.

2.5 Produktkombinationer

VORTEX kan anvendes med følgende PARI-masker:

- PARI babymaske "bille" (til børn under 2 år)
- PARI børnemaske "frø" (til børn fra 2 til 4 år)
- PARI voksenmaske soft (til børn fra 4 år og voksne, der ikke kan inhalere med et mundstykke)

2.6 Funktionsbeskrivelse

VORTEX med sit kammer af metal og cyklon-hvirvel-princippet sikrer en pålidelig dosering.

I kombination med en passende maske er VORTEX også egnet til at blive brugt af spædbørn og børn.

VORTEX anvendes til at:

- Minimere koordinationsfejl ved brug af inhalationsaerosoler
- Undgå store aflejring af medikamenter i munden og svelget samt de uønskede bivirkninger, der er forbundet hermed

Pga. den fleksible tilslutningsring kan alle gængse inhalationsaerosoler anvendes.

2.7 Materialeinformation

Aluminium	Inhalationskammer
Polymethylpenten	Mundstykke
Polypropylen	Tilslutningsring til inhalationsaerosol, mundstykke, babymaske, børnemaske, voksenmaske soft, masketilslutning, enhåndsbetjeningshjælp, beskyttelseshætte
Silikone	Ind- og udåndingsventil i mundstykket
Termoplastisk elastomer	Tilslutningsring til inhalationsaerosol, mundstykke, babymaske, børnemaske, voksenmaske soft

Alle materialer er latexfri.

2.8 Levetid

Udskift VORTEX efter 60 desinfektioner, ved daglig brug dog senest efter et år.

3 INHALATION

3.1 Funktionskontrol

Ventilens passage

Kontroller **efter køb af VORTEX**, om der er fri passage gennem ventilen i mundstykket:

- Lad vand fra hanen løbe gennem læbestykket ind i mundstykket. Vandet bør komme ud igen ved åbningerne på siden af mundstykket.
- Lad vand fra hanen løbe gennem mundstykket nede fra. Vandet bør komme ud af læbestykket igen.
- Lad VORTEX tørre helt inden første brug.

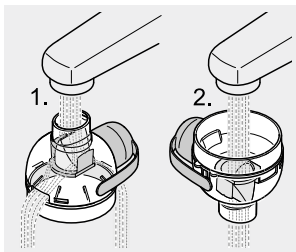

Hvis der ikke er fri passage gennem ventilen, må VORTEX ikke anvendes.

Ventilens position

Kontroller ventilens korrekte position i mundstykket, **før hver anvendelse** af VORTEX:

- Kontroller, om ventilen i mundstykket befinder sig i den viste position. Korrigér positionen, evt. ved hjælp af en vandstråle.

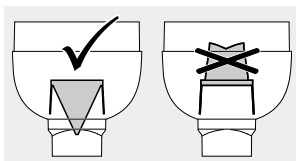

- Lad VORTEX tørre helt inden næste anvendelse.

3.2 Forberedelse af inhalationen

ADVARSEL

Da inhalationskammeret for VORTEX ikke er helt lukket, kan der komme smådele ind, der evt. kan indåndes ved inhaleringen (**risiko for kvælning**). Kontroller derfor altid før brug, at der ikke befinder sig fremmedlegemer i VORTEX

FORSIGTIG

Kontroller alle produktdele og tilbehøret før hver anvendelse. Udskift knækkede, deformerede eller meget misfarvede dele. Følg desuden de nedenstående monteringsanvisninger. Beskadede enkeltdele og en forkert monteret inhalationshjælp kan forringe inhalationshjælpens funktion og dermed også **forstyrre terapien**.

- Sæt mundstykket ind i inhalationskammeret.



- Fjern inhalationsaerosolens lukkekappe.
- Ryst altid inhalationsaerosolen kraftigt før brug.

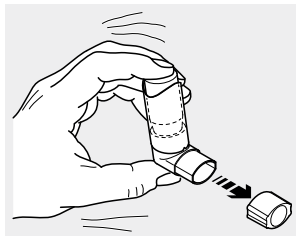

- Sæt inhalationsaerosolen ind i inhalationskammerets tilslutningsring.
- Træk beskyttelseshætten af mundstykket.

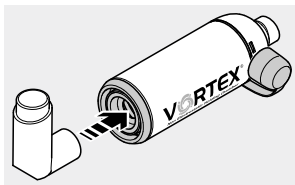

Anvendelse med baby- eller børnemaske

- Sæt baby- eller børnemasken på mundstykket.



Anvendelse med voksenmaske

- Sæt masketilslutningen ind i voksenmaskens åbning.
- Sæt voksenmasken med masketilslutningen på mundstykket.

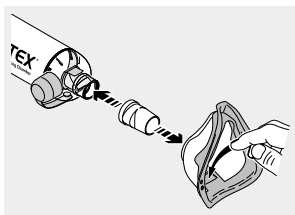

FORSIGTIG

Ved anvendelse af voksenmasken skal man sørge for, at udåndningsventilpladen er trykket udad. Hvis ventilpladen er bøjet indad, kan det medføre en **underdosering** ved inhalationen.

Anvendelse med enhåndsbetjeningshjælp

For en lettere betjening af VORTEX er der i nogle produktsæt indeholdt en enhåndsbetjeningshjælp.

i Da inhalationsaerosolerne ikke er standardiseret mht. deres form og størrelse, kan det i enkelte tilfælde forekomme, at inhalationsaerosolen ikke kan udløses med enhåndsbetjeningshjælpen. I dette tilfælde kan enhåndsbetjeningshjælpen ikke anvendes. Kontroller inden første brug.

- Skub enhåndsbetjeningshjælpen op på inhalationskammeret bagfra.

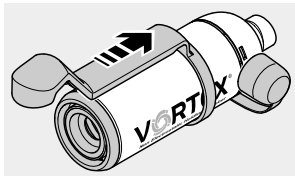

- Fjern inhalationsaerosolens lukkekappe.
- Ryst altid inhalationsaerosolen kraftigt før brug.

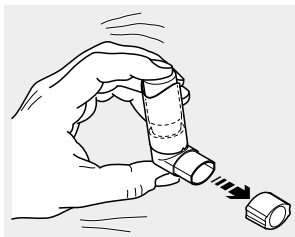

- Sæt inhalationsaerosolen ind i inhalationskammerets tilslutningsring.

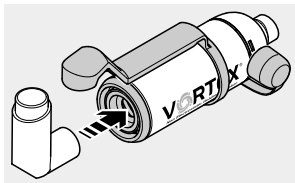

- Placer enhåndsbetjeningshjælpen, så fatningen griber fat over inhalationsaerosolen. Til dette formål skubbes enhåndsbetjeningshjælpen læn- gere fremad eller bagud.

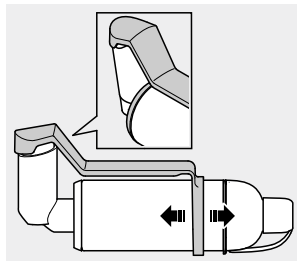

3.3 Gennemførelse af inhalationen

⚠ FORSIGTIG

Kontroller før inhalationen, at alle dele er fast forbundet med hinanden. Ellers kan det medføre en **underdosering**.

⚠ FORSIGTIG

Børn under 18 måneder bør inhalere fire til seks åndedrag, børn over 18 måneder to til fire åndedrag. Ellers kan det medføre en **underdosering**.

⚠ FORSIGTIG

Ved anvendelse af en maske skal man sørge for, at masken omslutter begge mundvige og næsen. **Ellers kan terapien påvirkes af udstrømmende aerosol**, f.eks. på grund af en underdosering. For eventuelle bivirkninger på grund af udstrømmende aerosol læses brugsanvisningen for det pågældende medikament.

Ved voksne er ét åndedrag nok til at indånde medikamentet fra VORTEX.

Tip til maskeinhalation ved spædbørn og småbørn: Det er lettest, hvis du aktiverer inhalationsaerosolen, lige inden du sætter masken på barnet.

Tip til en visuel kontrol af åndedrættet (f.eks. ved småbørn):

Ved udånding skal ventilerne åbne sig tydeligt.

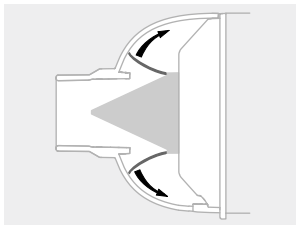

Ved anvendelse uden enhåndsbetjeningshjælp:

- Tag mundstykket mellem tænderne, og omslut det med læberne.

Alternativt: Sæt forsigtigt VORTEX med maske på ansigtet.

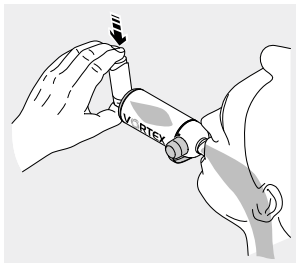

- Aktiver inhalationsaerosolen, mens du begynder at ånde dybt og langsomt ind.
- Hold vejret et øjeblik.
- Ånd derefter langsomt ud i mundstykket eller i masken.

Ved anvendelse med enhåndsbetjeningshjælp:

- Grib med en hånd fat rundt om VORTEX på en sådan måde, at fingrene ligger løst på enhåndsbetjeningshjælpen.
- Tag mundstykket mellem tænderne, og omslut det med læberne.

Alternativt: Sæt forsigtigt VORTEX med maske på ansigtet.

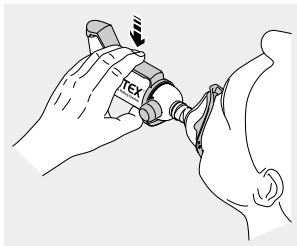

- Tryk enhåndsbetjeningshjælpen nedad, mens du begynder at ånde dybt og langsomt ind, så der udløses et sprøjt.
- Løsn grebet igen, og hold vejret et øjeblik.
- Ånd derefter langsomt ud i mundstykket eller i masken.

4 RENGØRING OG DESINFEKTION

Rengør alle produktdele og det anvendte tilbehør regelmæssigt, ved synligt snavs straks efter brug.

Desinficer alle enkeltdele mindst én gang om ugen, i tilfælde af en akut infektion én gang om dagen.

4.1 Forberedelse

- Fjern inhalationsaerosolen fra inhalationskammerets tilslutningsring, og luk den med den tilhørende beskyttelseshætte.
- Træk evt. den anvendte maske og masketilslutningen af mundstykket.
- Træk mundstykket af inhalationskammeret.
- Træk enhåndsbetjeningshjælpen af inhalationskammeret.

Info: Beskyttelseshætten skal være åben.



4.2 Rengøring

Manuel

- Læg alle enkeltdele ca. 5 minutter i varmt vand fra hanen med en smule opvaskemiddel.
- Skyl alle dele grundigt under rindende vand.
- Man kan hurtigere få vandet til at dryppe af ved at ryste alle dele.

I opvaskemaskinen

i Rengør ikke VORTEX sammen med meget snavset service.

- Placer inhalationskammeret og mundstykket lodret i opvaskekurven.
- Stil også alle øvrige dele i opvaskekurven.
- Vælg som minimum et 50 °C-program.

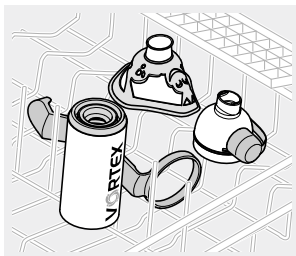

4.3 Desinfektion

Desinficer den rengjorte VORTEX og det rengjorte tilbehør som beskrevet nedenfor.

⚠ FORSIGTIG

Et fugtigt miljø fremmer bakterievæksten. Tag derfor alle dele op af gryden eller desinfektionsapparatet straks efter afsluttet desinfektion. Tør delene. En fuldstændig tørring mindsker **risikoen for infektion**.

I kogende vand

- Læg alle **enkeltdele** min. 5 minutter i kogende vand. Anvend en ren gryde og frisk, kalkfattigt vand.
- i** *Plast smelter ved berøring med den varme grydebund. Sørg derfor for, at der er nok vand i gryden. Således undgår du, at enkeltdele beskadiges.*
- Man kan hurtigere få vandet til at dryppe af ved at ryste alle dele.

Med et almindeligt, termisk desinfektionsapparat til sutteflasker (ingen mikrobølgeovn)

Anvend et termisk desinfektionsapparat med en funktionstid på mindst 6 minutter for en effektiv desinfektion. Følg brugsanvisningen til det anvendte desinfektionsapparat i forbindelse med gennemførelsen af desinfektionen, desinfektionsprocessens varighed samt den nødvendige mængde vand.



FORSIGTIG

En utilstrækkelig desinfektion fremmer bakterievæksten og øger dermed **risikoen for infektion**. Desinfektionen er først gennemført effektivt, når desinfektionsapparatet er frakoblet automatisk eller den min. desinfektionstid, der er angivet i desinfektionsapparatets brugsanvisning er nået. Sluk derfor ikke apparatet for tidligt. Vær derudover opmærksom på, at det er rent og kontroller regelmæssigt funktionsevnen.

4.4 Visuel kontrol

Kontroller alle produktdele efter hver rengøring og desinfektion. Udskift knækkede, deformerede eller meget misfarvede dele.

4.5 Tørring og opbevaring

- Lad alle enkeltdele tørre helt.
På grund af inhalationskammerets antistatiske egenskaber kan dette tørres med et rent viskestykke.
- Sæt beskyttelseshætten på mundstykket.
Info: *Beskyttelseshætten beskytter mundstykket mod beskadigelse under transport og opbevaring.*
- Sæt mundstykket på inhalationskammeret.
- Opbevar VORTEX og tilbehøret på et tørt og støvfrit sted (beskyttet mod direkte sollys).





5 ANDET

5.1 Bortskaffelse

Alle produktdele kan bortskaffes med det almindelige husholdningsaffald, såfremt der ikke findes andre lokale bestemmelser for bortskaffelsen.

5.2 Tegnforklaring

På PARI-produktets emballage står følgende tegn:

	Producent
	Overhold brugsanvisningen.
	Produktet opfylder de grundlæggende krav iht. bilag I i direktiv 93/42/EØF om medicinsk udstyr.
	Bestillingsnummer
	Chargebetegnelse

5.3 Kontakt

Henvendelse om produktinformationer af enhver art, ved fejl eller ved spørgsmål vedrørende håndteringen kan rettes til vores servicecenter:

Tlf.: +49 (0)8151-279 279 (på tysk)
+49 (0)8151-279 220 (internationalt)

Tiedot päivitetty: helmikuussa 2017. Kaikki oikeudet pidätetään. Oikeus teknisiin ja ulkoisiin muutoksiin sekä painovirheisiin pidätetään. Ulkonäkö voi poiketa kuvien esimerkeistä.

TÄRKEITÄ OHJEITA.....	23
Yleistä.....	23
Tietoa käyttöohjeesta	23
Turvallisuusohjeiden jaottelu	23
Vauvojen, lasten ja apua tarvitsevien henkilöiden hoito ...	24
Hygieniaohjeet.....	24
TUOTTEEN KUVAUS	25
Toimituksen sisältö	25
Käyttötarkoitus.....	26
Tarkoituksenmukainen käyttö.....	26
Vasta-aiheet	26
Tuotteiden yhdisteltävyys	26
Toiminnan kuvaus	26
Materiaalitiedot	27
Käyttöikä.....	27
INHALAATIO	28
Toiminnan tarkistus	28
Inhaloinnin valmistelu	29
Inhalointi	32
PUHDISTUS JA DESINFIINTI	35
Valmistelu	35
Puhdistus.....	35
Desinfiointi	36
Silmämääräinen tarkastus	37
Kuivaus ja säilytys	37

MUUTA.....	38
Käytöstä poistaminen	38
Merkkien selitys	38
Yhteystiedot.....	38

1 TÄRKEITÄ OHJEITA

1.1 Yleistä

Lue tämä käyttöohje kokonaan läpi. Säilytä ohjeet myöhempää käyttöä varten. Käyttöohjeen laiminlyönti saattaa johtaa loukkaantumiseen tai tuotteen vaurioitumiseen.

Jos käyttö aiheuttaa jatkuvia ongelmia tai terveydentila heikkenee sen vaikutuksesta, keskeytä käyttö ja ota heti yhteyttä lääkäriin.

1.2 Tietoa käyttöohjeesta

Tämä käyttöohje on tarkoitettu kotikäyttäjille. Hoitoalan ammattilaisia varten on saatavana erillinen käyttöohje.

Jos käyttöohjeet ovat hukassa, niitä voi tilata PARI GmbH -yhtiöltä [katso: Yhteystiedot, sivu 38]. Yksittäisten tuotteiden käyttöohjeita on saatavana englanniksi ja saksaksi Internet-osoitteesta www.pari.com (kyseisen tuotteen omalta sivulta).

1.3 Turvallisuusohjeiden jaottelu

Tämä käyttöohje sisältää eriasteisia turvallisuuteen liittyviä varoituksia:

- VAROITUS-tunnuksella viitataan vaaroihin, jotka voivat johtaa vakaviin loukkaantumisiin tai jopa kuolemaan, jos varotoimenpiteitä ei noudateta.
- HUOMIO-tunnuksella viitataan vaaroihin, jotka voivat johtaa lieviin tai keskivakaviin loukkaantumisiin tai heikentää hoidon tehokkuutta, jos varotoimenpiteitä ei noudateta.
- OHJE-tunnuksella viitataan yleisiin varotoimenpiteisiin, joita tulisi noudattaa tuotteen käsittelyssä tuotteen vaurioitumisen välttämiseksi.

1.4 Vauvojen, lasten ja apua tarvitsevien henkilöiden hoito

Aikuisen on valvottava koko ajan vauvojen, lasten ja apua tarvitsevien henkilöiden inhalointia. Vain siten voidaan taata hoidon turvallisuus ja tehokkuus. Tällaiset käyttäjät eivät usein osaa arvioida oikein erilaisia vaaratekijöitä, joten on olemassa loukkaantumisvaara.

Tuote sisältää pieniä osia. Pienet osat voivat tukkia hengitystiet ja aiheuttaa tukehtumisvaaran. Pidä sen vuoksi tuotteen kaikki osat aina vauvojen ja pikkulasten ulottumattomissa.

Tuote soveltuu vain potilaille, jotka hengittävät itsenäisesti ja ovat tajuissaan. Vain tällöin hoito voi onnistua tehokkaasti ja vältetään tukehtumisvaara.

1.5 Hygieniaohjeet

Käytä inhalaatiohoitoon ainoastaan luvun 4 mukaisesti puhdistettuja, desinfioituja ja kuivattuja VORTEX-laitteita ja lisävarusteita. Epäpuhtaudet ja kosteus johtavat taudinaiheuttajien kasvuun, mikä lisää infektiovaaraa.

Noudata sen vuoksi seuraavia hygieniaohjeita:

- Hygienesyistä kullakin VORTEX-laitteella saa kotiloissa olla vain yksi käyttäjä.
- Puhdistus ja kuivaus on ehdottomasti suoritettava myös ennen ensimmäistä käyttökertaa.
- Käytä puhdistukseen ja desinfiointiin aina raikasta, juomavesilaatuista vesijohtovettä.
- Varmista, että kaikki osat kuivuvat kunnolla aina puhdistuksen ja desinfioinnin jälkeen.
- Älä säilytä VORTEX-laitetta ja lisävarusteita kosteassa ympäristössä tai yhdessä kosteiden esineiden kanssa.

2 TUOTTEEN KUVAUS

2.1 Toimituksen sisältö

Tarkista, ovatko kaikki PARI-tuotteen osat mukana toimituksessa. Jos osia puuttuu, ota välittömästi yhteyttä liikkeeseen, josta hankit PARI-tuotteen.

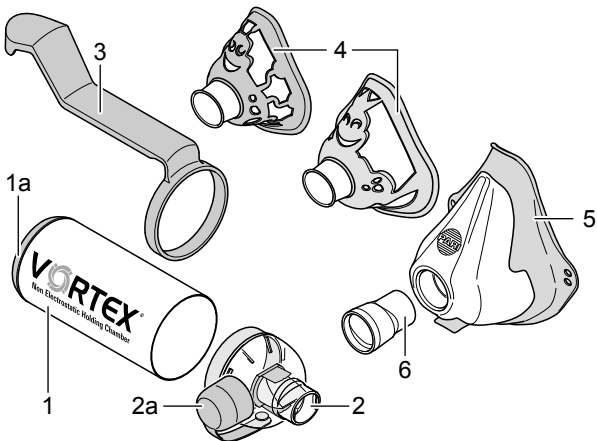

- (1) Inhalointikammio (antistaattinen)
(1a) Aerosoliannostelijan liitäntärengas (ei voida irrottaa)
- (2) Suukappale, jossa sisään- ja uloshengitysventtiili
(2a) Suojakorkki
- (3) Apuvarsi¹
- (4) Vauvojen tai lasten naamari¹
- (5) Aikuisten naamari¹
- (6) Naamariliitin¹

1) Ei sisälly kaikkiin tuotesarjoihin.

2.2 Käyttötarkoitus

VORTEX on inhaloinnin avuksi tarkoitettu laite, jota käytetään yhdessä lääkesumutteiden/aerosoliannostelijoiden kanssa hengitystiesairauksien hoitoon.

2.3 Tarkoituksenmukainen käyttö

VORTEX on inhaloinnin avuksi tarkoitettu laite, joka helpottaa aerosoliannostelijan (annossumuttimen) käyttöä.

Ainoastaan inhalaatiohoitoon hyväksytyjä lääkkeitä saa käyttää. Noudata kunkin lääkkeen ohjeissa mainittuja mahdollisia käyttörajoituksia.

Varmista hoidon onnistuminen käyttämällä ainoastaan aitoja PARI-lisävarusteita.

2.4 Vasta-aiheet

PARI GmbH -yhtiön tiedossa ei ole vasta-aiheita.

2.5 Tuotteiden yhdisteltävyys

VORTEX-laitetta voidaan käyttää seuraavien PARI-naamarien kanssa:

- vauvojen naamari ”koppakuoriainen” (alle 2-vuotiaille lapsille)
- lasten naamari ”sammakko” (2–4-vuotiaille lapsille)
- aikuisten naamari soft (aikuisille ja yli 4-vuotiaille lapsille, jotka eivät pysty inhaloimaan suukappaleen avulla)

2.6 Toiminnan kuvaus

VORTEX-laitteen luotettava annostelukyky perustuu metalliseen kammioon ja syklonipyörteen toimintaperiaatteeseen.

Sopivan kokoisen naamarin kanssa VORTEX soveltuu myös vauvojen ja lasten käyttöön.

VORTEX-laitteen avulla voidaan:

- minimoida inhaloinnin koordinaatio-ongelmat aerosoliannostelijoita käytettäessä
- estää suurten lääkemäärien päätyminen suun ja nielun alueelle ja välttää tähän liittyvät epätoivotut sivuvaikutukset.

Joustava liitântärengas mahdollistaa käytön kaikkien yleisten aerosoliannostelijoiden kanssa.

2.7 Materiaalitiedot

Alumiini	Inhalointikammio
Polymetyylipenteeni	Suukappale
Polypropeeni	Aerosoliannostelijan liitântärengas, suukappale, vauvojen naamari, lasten naamari, aikuisten naamari soft, naamariliitin, apuvarsi, suojakorkki
Silikoni	Sisään- ja uloshengitysventtiili (suukappaleessa)
Termoplastinen elastomeeri	Aerosoliannostelijan liitântärengas, suukappale, vauvojen naamari, lasten naamari, aikuisten naamari soft

Kaikki materiaalit ovat lateksittomia.

2.8 Käyttöikä

Vaihda VORTEX uuteen 60 desinfiointikerran jälkeen tai päivittäisessä käytössä viimeistään yhden vuoden kuluttua.

3 INHALAATIO

3.1 Toiminnan tarkistus

Venttiilin esteetön virtaus

Tarkista **VORTEX-laitteen saatuasi**, että virtaus suukappaleen venttiiliin läpi toimii esteettä:

- Laske vesijohtovettä nokan läpi suukappaleeseen. Veden pitäisi virrata ulos suukappaleen sivuaukoista.
- Laske vesijohtovettä alapuolelta suukappaleen läpi. Veden pitäisi virrata ulos nokan kautta.

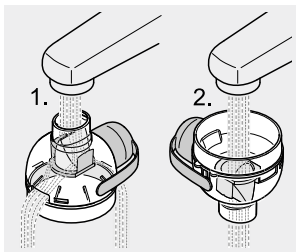

- Kuivaa VORTEX perusteellisesti ennen ensimmäistä käyttökertaa.

Jos virtaus venttiiliin läpi ei ole esteetön, VORTEX-laitetta ei saa käyttää.

Venttiilin asento

Tarkista ennen VORTEX-laitteen **jokaista käyttökertaa**, että suukappaleen venttiili on oikeassa asennossa:

- Tarkista, onko suukappaleen venttiili kuvan mukaisessa asennossa. Korjaa asentoa tarvittaessa juoksevan veden avulla.

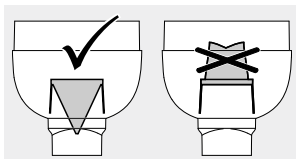

- Kuivaa VORTEX perusteellisesti ennen seuraavaa käyttökertaa.

3.2 Inhaloinnin valmistelu

VAROITUS

Koska VORTEX-laitteen inhalointikammio ei ole täysin suljettu, sen sisään voi päästä pieniä osia, jotka käyttäjä saattaa inhaloinnin yhteydessä vetää henkeensä (**tukehtumisvaara**). Varmista sen vuoksi aina ennen käyttöä, että VORTEX-laitteessa ei ole vieraita esineitä.

HUOMIO

Tarkista kaikki tuotteen osat ja lisävarusteet aina ennen käyttöä. Vaihda murtuneet, vääntyneet tai voimakkaasti väriään muuttaneet osat. Noudata lisäksi seuraavia asennusohjeita. Vaurioituneet osat tai inhalointilaitteen virheellinen asennus voivat haitata laitteen toimintaa ja **heikentää hoidon tehokkuutta**.

- Kiinnitä suukappale inhalointikammioon.

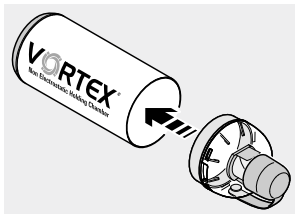

- Irrota aerosoliannostelijan suojuus.
- Ravistele aerosoliannostelijaa voimakkaasti aina ennen käyttöä.

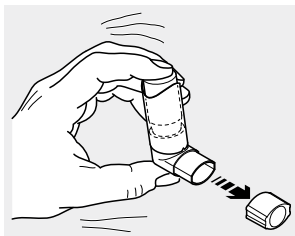

- Paina aerosoliannostelija kiinni inhalointikammiossa olevaan liitäntärenkaaseen.
- Vedä suojakorkki irti suokappaleesta.

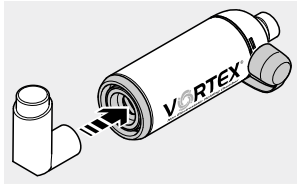

Käyttö vauvojen tai lasten naamarin avulla

- Kiinnitä vauvojen tai lasten naamari suokappaleeseen.



Käyttö aikuisten naamarin avulla

- Kiinnitä naamariliitin aikuisten naamarin aukkoon.
- Kiinnitä aikuisten naamari yhdessä naamariliittimen kanssa suokappaleeseen.

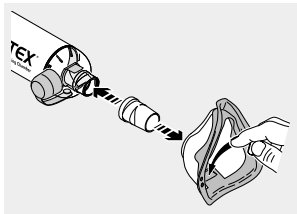

HUOMIO

Varmista aikuisten naamaria käytettäessä, että uloshengitysventtiilin läppä on painettu ulos. Jos venttiilin läppä on painunut sisään, **annostelu voi olla riittämätöntä** käytön aikana.

Käyttö apuvarren avulla

VORTEX-laitteen käytön helpottamiseksi joihinkin tuotesarjoihin sisältyy apuvarsi.

i Koska aerosoliannostelijoiden muotoa ja kokoa ei ole standardoitu, joissakin tapauksissa aerosoliannostelijan painaminen ei välttämättä onnistu apuvarrella. Tällöin apuvarren käyttö ei ole mahdollista. Testaa yhteensopivuus ennen ensimmäistä käyttökertaa.

- Työnnä apuvarsi takaapäin inhalointikammion päälle.

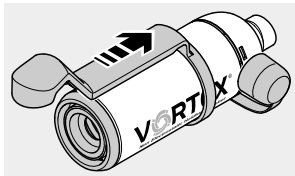

- Irrota aerosoliannostelijan suojuus.
- Ravistele aerosoliannostelijaa voimakkaasti aina ennen käyttöä.



- Paina aerosoliannostelija kiinni inhalointikammiossa olevaan liitäntärenkaaseen.

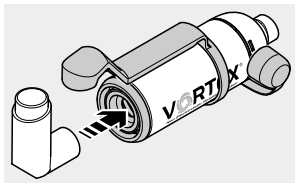

- Aseta apuvarsi sellaiseen asentoon, että sen kanta kiinnittyy aerosoliannostelijaan. Työnnä tätä varten apuvartta tarvittaessa hiukan eteen- tai taaksepäin.

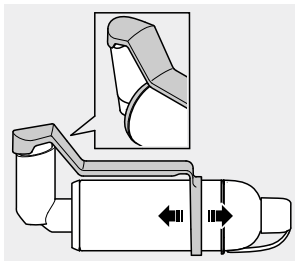

3.3 Inhalointi

HUOMIO

Varmista ennen inhaloinnin aloittamista, että kaikki osat ovat kunnolla kiinni toisissaan. Muutoin **annostelu voi olla riittämätöntä**.

HUOMIO

Alle 18-kuukautisten lasten tulee tehdä 4–6 hengenvetoa, yli 18-kuukautisten lasten 2–4 hengenvetoa. Muutoin **annostelu voi olla riittämätöntä**.

HUOMIO

Varmista naamaria käytettäessä, että naamari peittää molemmat suupielet ja nenän kauttaaltaan. **Muutoin aerosolin vuotaminen voi heikentää hoidon tehokkuutta** esim. riittämättömän annostelun takia. Lue käytettävän lääkkeen käyttöohjeesta lisätietoja vuotavan aerosolin mahdollisista sivuvaikutuksista.

Aikuisille riittää yksi hengenveto lääkkeen hengittämiseksi sisään VORTEX-laitteesta.

Vinkki inhalointiin naamarin avulla vauvoja ja pikkulapsia varten: Toiminta on helpompaa, jos painat aerosoliannostelijaa jo hiukan ennen naamarin asettamista lapsen kasvoille.

Vinkki hengityksen silmämääräiseen tarkistukseen (esim. pikkulapsia varten): Uloshengitettäessä venttiilien on avauduttava näkyvästi.

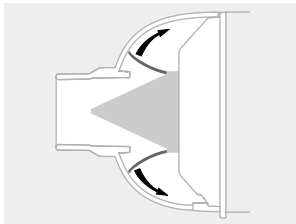

Käyttö ilman apuvartta:

- Aseta suukappale hampaidesi väliin ja purista huulet sen ympärille.

Vaihtoehto: Paina naamarilla varustettu VORTEX kevyesti kasvoillesi.

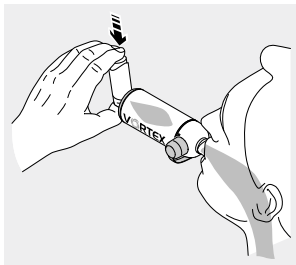

- Aerosoliannostelijaa tulee painaa samalla, kun alat vetää henkeä syvään ja hitaasti.
- Pidätä henkeäsi lyhyesti.
- Hengitä sitten hitaasti ulos suukappaleen tai naamarin läpi.

Käyttö apuvarren avulla:

- Tartu yhdellä kädellä VORTEX-laitteeseen siten, että sormet lepäävät kevyesti apuvarren päällä.
- Aseta suukappale hampaidesi väliin ja purista huulet sen ympärille.

Vaihtoehto: Paina naamarilla varustettu VORTEX kevyesti kasvoillesi.

- Kun alat vetää henkeä syvään ja hitaasti, purista samalla apuvartta niin, että aerosoliannostelijasta tulee sumutetta.
- Hellitä sitten otettasi ja pidätä henkeäsi lyhyesti.
- Hengitä sitten hitaasti ulos suukappaleen tai naamarin läpi.

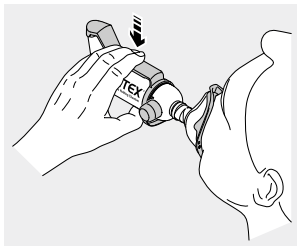

4 PUHDISTUS JA DESINFIOINTI

Puhdista säännöllisesti kaikki tuotteen osat ja käytetyt lisävarusteet. Jos osissa on näkyvää likaa, puhdistus on suoritettava välittömästi käytön jälkeen.

Desinfioi kaikki osat vähintään kerran viikossa. Jos potilaalla on akuutti infektio, suorita desinfiointi päivittäin.

4.1 Valmistelu

- Irrota aerosoliannostelija inhalointikammion liitäntärenkaasta ja kiinnitä aerosoliannostelijan suojus.
- Jos käytössä on naamari, vedä se yhdessä naamariliittimen kanssa irti suukappaleesta.
- Vedä suukappale irti inhalointikammioista.
- Jos käytössä on apuvarsi, vedä se irti inhalointikammioista.

Huomaa: Suojakorkin on oltava auki.



4.2 Puhdistus

Käsin

- Pane kaikki osat n. 5 minuutiksi lämpimään vesijohtoveteen, johon on sekoitettu pesuainetta.
- Huuhtelee kaikki osat perusteellisesti juoksevan veden alla.
- Nopeuta kuivumista ravistelemalla ensin vesi kaikista osista.

Astianpesukoneessa

i Älä puhdista VORTEX-laitetta yhdessä erittäin likaisten astioiden kanssa.

- Aseta inhalointikammio ja suukappale pystysuoraan asentoon astiakoriin.
- Aseta kaikki muutkin osat astiakoriin.
- Valitse vähintään 50 °C:n ohjelma.

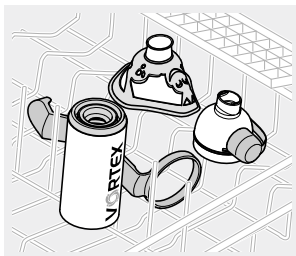

4.3 Desinfiointi

Desinfioi VORTEX ja käytetyt lisävarusteet puhdistuksen jälkeen seuraavien ohjeiden mukaisesti.

! HUOMIO

Kosteaa ympäristö edistää taudinaiheuttajien kasvua. Ota siksi kaikki osat pois kattilasta tai desinfiointilaitteesta heti desinfioinnin jälkeen. Kuivaa osat kunnolla. Perusteellinen kuivuminen vähentää **infektiovaaraa**.

Kiehuvaassa vedessä

- Pane kaikki osat **vähintään** 5 minuutiksi kiehuvaan veteen. Käytä puhdasta kattilaa ja raikasta, vähäkalkkista vettä.

i Muovi sulaa joutuessaan kosketuksiin kattilan kuumien pohjan kanssa. Varmista tämän takia, että kattilassa on tarpeeksi vettä. Näin vältät osien vahingoittumisen.

- Nopeuta kuivumista ravistelemalla ensin vesi kaikista osista.

Tavallisella tuttipullojen lämpödesinfiointilaitteella (ei mikroaaltouunissa)

Varmista desinfiointin tehokkuus käyttämällä lämpödesinfiointilaitetta ja vähintään 6 minuutin toiminta-aikaa. Noudata käytettävän desinfiointilaitteen käyttöohjeen ohjeita desinfiointin suorittamisesta, toimenpiteen kestosta ja tarvittavasta vesimäärästä.



HUOMIO

Riittämätön desinfiointi edistää taudinaiheuttajien kasvua ja lisää siten **infektiovaaraa**. Desinfiointi on suoritettu tehokkaasti vasta, kun desinfiointilaitte on kytkettyntynyt automaattisesti pois päältä tai kun laitteen käyttöohjeessa ilmoitettu vähimmäisdesinfiointiaika on kulunut. Älä siis kytke laitetta pois päältä ennaikaisesti. Varmista myös, että laite on puhdas, ja tarkista säännöllisesti, että se toimii moitteettomasti.

4.4 Silmämääräinen tarkastus

Tarkasta tuotteen kaikki osat jokaisen puhdistuksen ja desinfiointin jälkeen. Vaihda murtuneet, vääntyneet tai voimakkaasti väriään muuttaneet osat.

4.5 Kuivaus ja säilytys

- Kuivaa kaikki osat perusteellisesti. Antistaattisten ominaisuuksiensa ansiosta inhalointikammio voidaan kuivata puhtaalla astiankuivauspyyhkeellä.
- Aseta suojakorkki suokappaleeseen.
Huomaa: *Suojakorkki suojaa suokappaletta vaurioilta kuljetuksen ja varastoinnin aikana.*
- Kiinnitä suokappale inhalointikammioon.
- Säilytä VORTEX-laitetta ja lisävarusteita kuivassa ja pölyttömässä paikassa (suojassa suoralta auringonpaisteelta).





5 MUUTA

5.1 Käytöstä poistaminen

Tuotteen kaikki osat voidaan hävittää muun yhdyskuntajätteen mukana, jos maakohtaisissa määräyksissä ei sanota toisin.

5.2 Merkkien selitys

PARI-tuotteen pakkauksessa on seuraavat merkinnät:

	Valmistaja
	Noudata käyttöohjetta.
	Tuote täyttää lääkinnällisiä laitteita koskevan 93/42/ETY-direktiivin liitteen I mukaiset perusvaatimukset.
	Tilausnumero
	Eränumero

5.3 Yhteystiedot

Palvelukeskuksemme antaa lisätietoja tuotteista ja neuvoo vikatapauksissa ja käyttöön liittyvissä kysymyksissä:

Puheli +49 8151 279 279 (saksankielinen)
n:

+49 8151 279 220 (kansainvälinen)

no

Bruksanvisning

Informasjonsstatus: Februar 2017. Med enerett. Med forbehold om tekniske og designmessige endringer samt trykkfeil. Illustrasjonene kan avvike noe.

VIKTIG INFORMASJON	41
Generelt.....	41
Informasjon om bruksanvisningen.....	41
Utformingen av sikkerhetsinstruksene	41
Behandling av spedbarn, barn og hjelpetregende.....	42
Hygiene	42
PRODUKTBEKRIVELSE	43
Leveransen.....	43
Bruksområde	44
Forskriftsmessig bruk	44
Kontraindikasjoner.....	44
Produktkombinasjoner.....	44
Funksjoner.....	44
Materialinformasjon	45
Levetid	45
INHALASJON	46
Funksjonskontroll	46
Forberede inhalasjonen.....	47
Slik inhalerer du.....	50
RENGJØRING OG DESINFEKSJON.....	53
Forberedelse	53
Rengjøring	53
Desinfeksjon	54
Visuell kontroll	55
Tørking og lagring	55

ANNET	56
Avfallsdisponering	56
Symbolforklaring.....	56
Kontaktinformasjon.....	56

1 VIKTIG INFORMASJON

1.1 Generelt

Les denne bruksanvisningen i sin helhet. Oppbevar den til senere bruk. Hvis bruksanvisningen ikke følges, kan det føre til helseskader eller skader på produktet.

Hvis du opplever vedvarende ubehag eller forverret helsetilstand, må du avbryte bruken og straks ta kontakt med lege.

1.2 Informasjon om bruksanvisningen

Denne bruksanvisningen gjelder for personlig bruk hjemme. Det finnes en egen bruksanvisning for fagpersonell.

Hvis den har gått tapt, kan ny bruksanvisning bestilles fra PARI GmbH [se: Kontaktinformasjon, side 56]. For noen produkter finnes både de engelske og tyske bruksanvisningene tilgjengelig på Internett: www.pari.com (på den aktuelle produksiden).

1.3 Utformingen av sikkerhetsinstruksene

De sikkerhetsrelevante advarslene i denne bruksanvisningen er inndelt i farenivåer:

- Med signalordet **ADVARSEL** angis farer som kan føre til alvorlige personskader eller tap av liv, dersom sikkerhetsreglene ikke følges.
- Med signalordet **OBS** angis farer som kan føre til lette eller middels alvorlige skader, eller til redusert effekt av behandlingen dersom sikkerhetsreglene ikke følges.
- Med signalordet **MERK** angis generelle sikkerhetsregler som bør følges under håndtering og bruk, for å unngå skader på produktet.

1.4 Behandling av spedbarn, barn og hjelpetrequende

Spedbarn, barn og hjelpetrequende må kun inhalere under tilsyn av en voksen person. Kun på den måten kan man sikre en trygg og effektiv behandling. Personer i disse gruppene vil ofte feilvurdere eventuelle farer, slik at det kan oppstå fare for personskader.

Produktet inneholder smådeler. Smådeler kan blokkere luftveiene og føre til kvelningsfare. Pass på at alle produktdele alltid oppbevares på steder som er utilgjengelige for barn.

Produktet er kun egnet for personer som kan puste selv, og som er ved bevissthet. Dermed sikrer man en effektiv behandling og unngår kvelningsfare.

1.5 Hygiene

Både VORTEX og alt tilbehør som brukes i inhalasjonsbehandlingen, må være rengjort, desinfisert og tørt som beskrevet i kapittel 4. Tilsmussing og restfuktighet fører til bakterievekst, noe som innebærer økt risiko for infeksjoner.

Følg derfor følgende hygieneregler:

- Av hygieniske grunner må VORTEX til hjemmebruk kun brukes av én person.
- Det er også viktig at både den og tilbehøret rengjøres og tørkes før de tas i bruk første gang.
- Til rengjøring og desinfeksjon må det alltid brukes friskt vann fra springen som holder drikkevannskvalitet.
- Pass på at alle delene blir grundig tørket etter hver rengjøring og desinfeksjon.
- VORTEX og tilbehøret må ikke oppbevares i fuktige omgivelser eller sammen med fuktige gjenstander.

2 PRODUKTBEKRIVELSE

2.1 Leveransen

Kontroller at alle delene er med i leveransen av ditt PARI-produkt. Hvis det mangler deler, ta snarest kontakt med forhandleren hvor PARI-produktet er kjøpt.

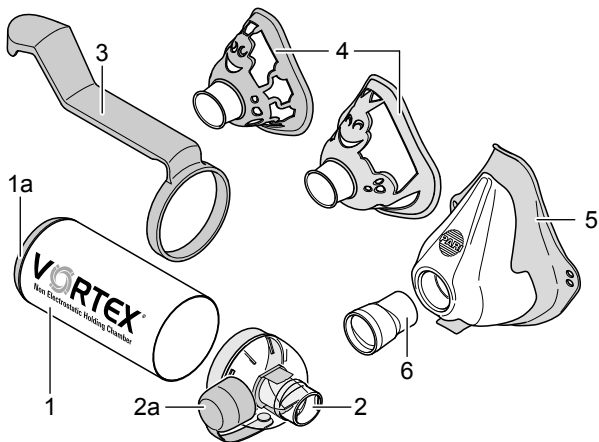

- (1) Inhalasjonskammer (antistatisk)
(1a) Tilkoblingsring for inhalasjonsaerosol (skal ikke tas av)
- (2) Munnstykke med inspirasjons- og ekspirasjonsventil
(2a) Topp
- (3) Énhåndsbetjening¹
- (4) Baby- eller barnemaske¹
- (5) Voksenmaske¹
- (6) Masketilkobling¹

1) Er ikke inkludert i alle produktsett.

2.2 Bruksområde

VORTEX er en inhaleringshjelp til bruk sammen med medikamentsprayer eller såkalte inhalasjonsaerosoler til behandling av luftveissykdommer.

2.3 Forskriftsmessig bruk

VORTEX er en inhaleringshjelp som forenkler inhalasjonen av aerosolen.

Det må bare brukes medikamenter som er tillatt til inhalasjonsbehandling. Ta hensyn til eventuelle begrensninger som blir forklart i brukerinformasjonen for det aktuelle medikamentet.

Bruk kun PARI-tilbehør for å sikre at behandlingen blir riktig.

2.4 Kontraindikasjoner

PARI GmbH kjenner ikke til at det finnes kontraindikasjoner.

2.5 Produktkombinasjoner

VORTEX kan brukes sammen med følgende PARI masker:

- PARI babymaske Billy (for barn inntil 2 år)
- PARI barnemaske Frosk (for barn mellom 2 og 4 år)
- PARI voksenmaske soft (for voksne og barn fra 4 år som ikke kan inhalere med munnstykke)

2.6 Funksjoner

Ved hjelp av metallkammeret og syklonvirvelprinsippet sørger VORTEX for en pålitelig dosering.

Sammen med en passende maske er VORTEX også godt egnet til bruk for spedbarn og barn.

VORTEX sørger for å:

- minimere eventuelle koordinasjonsfeil ved bruk av inhalasjonsaerosoler
- forhindre høy deponering av medikamentet i munn og svelg og dermed de uønskede bivirkningene dette kan medføre

Den fleksible tilkoblingsringen gjør det mulig å bruke den sammen med alle vanlige inhalasjonsaerosoler.

2.7 Materialinformasjon

Aluminium	Inhalasjonskammer
Polymetylpenten	Munnstykke
Polypropylen	Tilkoblingsring for inhalasjonsaerosol, munnstykke, babymaske, barnemaske, voksenmaske soft, masketilkobling, énhåndsbetjening, topp
Silikon	Inspirasjons- og ekspirasjonsventil i munnstykket
Termoplastisk elastomer	Tilkoblingsring for inhalasjonsaerosol, munnstykke, babymaske, barnemaske, voksenmaske soft

Alle materialer er lateksfrie.

2.8 Levetid

VORTEX må byttes ut etter 60 desinfeksjoner, eller ved daglig bruk senest etter ett år.

3 INHALASJON

3.1 Funksjonskontroll

Åpning i ventilen

Kontroller **når du mottar VORTEX** at ventilen i munnstykket er åpen:

- La det renne vann fra springen gjennom leppeforbindelsesstykket og inn i munnstykket. Vannet skal renne ut gjennom sideåpningene på munnstykket.
- La det renne vann fra springen fra undersiden og gjennom munnstykket. Vannet skal renne ut gjennom leppeforbindelsesstykket.

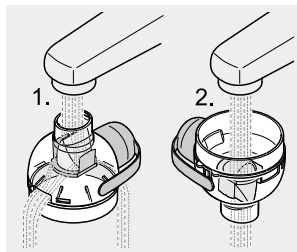

- Tørk VORTEX grundig før første gangs bruk.

VORTEX må ikke tas i bruk hvis ventilen ikke er åpen.

Ventilens stilling

Kontroller **før hver gang du bruker VORTEX** at ventilen står i riktig stilling i munnstykket:

- Kontroller at ventilen i munnstykket har samme stilling som i illustrasjonen. Om nødvendig snur du ventilen til riktig stilling ved hjelp av vannstrålen fra springen.

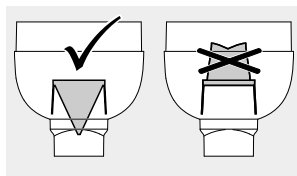

- Tørk VORTEX grundig før neste bruk.

3.2 Forberede inhalasjonen



ADVARSEL

Siden inhalasjonskammeret på VORTEX ikke er helt lukket, kan det komme inn smådeler som kan pustes inn under inhalasjonen (**kvelningsfare**). Kontroller derfor nøye før hver bruk at det ikke befinner seg fremmedlegemer inne i VORTEX.



OBS

Kontroller alle komponentene i produktet og tilbehøret før hver gangs bruk. Erstatt ødelagte, deformerte eller sterkt misfargede deler. Det er også viktig å følge monteringsbeskrivelsen som følger under. Hvis deler er skadet, eller produktet er montert feil, kan det påvirke funksjonen og dermed **redusere effekten av behandlingen**.

- Sett munnstykket inn i inhalasjonskammeret.



- Ta av låseheten på inhalasjonsaerosolen.
- Rist inhalasjonsaerosolen kraftig før hver bruk.

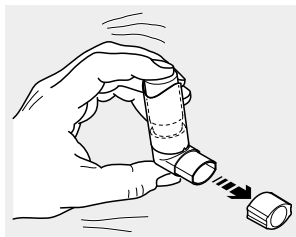

- Sett inhalasjonsaerosolen inn i tilkoblingsringen på inhalasjonskammeret.
- Ta av toppa på munnstykket.

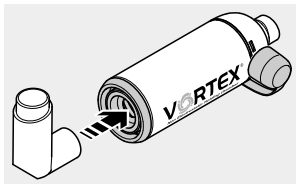

Bruk med baby- eller barnemaske:

- Sett baby- eller barnemasken inn i munnstykket.



Bruk med voksenmaske

- Sett masketilkoblingen inn i åpningen på voksenmasken.
- Fest voksenmasken til munnstykket med masketilkoblingen.

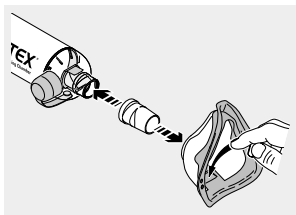

OBS

Ved bruk av voksenmasken må du alltid passe på at den blå ekspirasjonsventilplaten vender utover. Hvis ventilplaten vender innover, kan det føre til **underdosering**.

Bruk med énhåndsbetjening

For å forenkle bruken av VORTEX inneholder noen av produktsettene en énhåndsbetjening.

i Fordi inhalasjonsaerosolen ikke er standardisert mht. form og størrelse, kan det i enkelte tilfeller forekomme at det ikke er mulig å utløse aerosolen med énhåndsbetjeningen. I slike tilfeller vil det ikke være mulig å bruke énhåndsbetjeningen. Kontroller dette før første gangs bruk.

- Skyv énhåndsbetjeningen inn på inhalasjonskammeret bakfra.

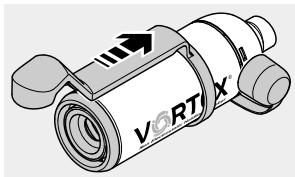

- Ta av låsehetten på inhalasjonsaerosolen.
- Rist inhalasjonsaerosolen kraftig før hver bruk.

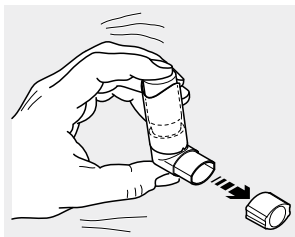

- Sett inhalasjonsaerosolen inn i tilkoblingsringen på inhalasjonskammeret.

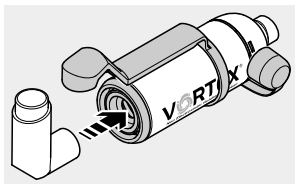

- Plasser énhåndsbetjeningen slik at festarmen går i grep over kanten på inhalasjonsaerosolen. Skyv eventuelt énhåndsbetjeningen fram- eller bakover.

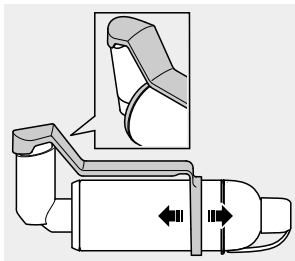

3.3 Slik inhalerer du

OBS

Kontroller at alle koblingene mellom delene sitter godt før inhalasjonen begynner. Hvis ikke, kan det føre til **underdosering**.

OBS

Barn under 18 måneder skal inhalere 4 til 6 åndedrag, og barn over 18 måneder skal inhalere 2 til 4 åndedrag. Hvis ikke, kan det føre til **underdosering**.

OBS

Ved bruk av maske er det viktig å passe på at masken slutter godt rundt begge munnvikene og nesen. **Behandlingen kan ha redusert effekt hvis det slipper ut aerosol**, for eksempel som følge av underdosering. Mulige bivirkninger som følge av at det slipper ut aerosol, finner du i bruksanvisningen for det aktuelle medikamentet.

For voksne rekker det med ett åndedrag for å puste inn medikamentet fra VORTEX.

Tips når spedbarn eller små barn inhalerer med maske:

Det er mest praktisk å utløse en dose av inhalasjonsaerosolen rett før masken settes på barnet.

Tips for visuell kontroll av inn- og utånding (f.eks. hos små barn): Ved utånding skal man tydelig kunne se at ventilen åpner seg.

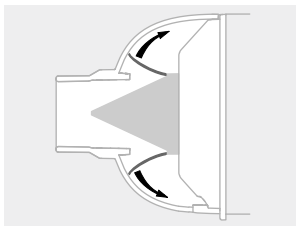

Ved bruk uten énhandsbetjening:

- Plasser munnstykket mellom tennene og lukk leppene rundt munnstykket.

Eller: Du kan også plassere VORTEX med masken forsiktig over ansiktet.

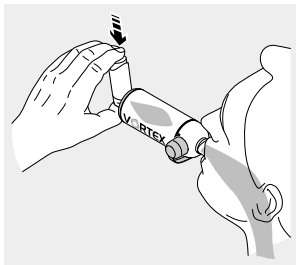

- Trykk på inhalasjonsaerosolen når brukeren begynner å puste dypt og langsomt inn.
- Hold pusten et kort øyeblikk.
- Pust deretter langsomt ut gjennom munnstykket eller gjennom masken.

Ved bruk med énhåndsbetjening:

- Hold rundt VORTEX med én hånd slik at fingrene ligger lett på énhåndsbetjeningen.
- Plasser munnstykket mellom tennene og lukk leppene rundt munnstykket.

Eller: Du kan også plassere VORTEX med masken forsiktig over ansiktet.

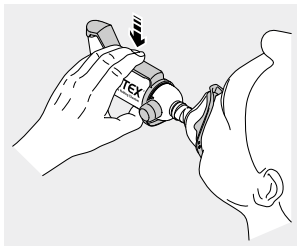

- Trykk ned énhåndsbetjeningen slik at en spraydose utløses når brukeren begynner å puste dypere og langsommere.
- Slipp opp grepet, og hold pusten et kort øyeblikk.
- Pust deretter langsomt ut gjennom munnstykket eller gjennom masken.

4 RENGJØRING OG DESINFEKSJON

Rengjør alle delene og tilbehøret regelmessig, og umiddelbart etter bruk hvis de er synlig tilsmusset.

Desinfiser alle delene minst én gang i uka, og hver dag hvis det er snakk om en akutt infeksjon.

4.1 Forberedelse

- Trekk inhalasjonsaerosolen ut av tilkoblingsringen på inhalasjonskammeret og lukk den med låsehetten som hører til.
- Trekk eventuelt masken og masketilkoblingen av munnstykket.
- Trekk munnstykket av inhalasjonskammeret.
- Trekk eventuelt énhåndsbetjeningen av inhalasjonskammeret.

Merk: *Toppa må tas av.*



4.2 Rengjøring

Manuell

- Legg alle delene ca. 5 minutter i varmt vann fra springen tilsatt litt oppvaskmiddel.
- Skyll deretter alle delene grundig under rennende vann.
- Få vannet til å renne raskere av ved å riste de enkelte delene.

I oppvaskmaskin

i Ikke rengjør VORTEX sammen med svært skitten oppvask.

- Plasser inhalasjonskammeret og munnstykket vannrett i servisekurven.
- Plasser også resten av delene i servisekurven.
- Velg et program med minst 50 °C

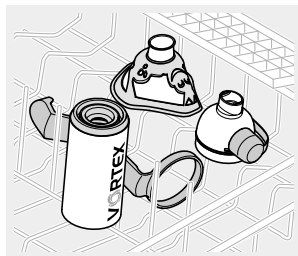

4.3 Desinfeksjon

Desinfiser VORTEX og tilbehøret som er brukt, når de er rengjort som beskrevet over.

! OBS

Fuktige omgivelser kan føre til bakterievekst. Derfor må alle delene alltid tas opp av kasserollen eller desinfektoren straks desinfeksjonen er ferdig. Tørk alle delene. Grundig tørking reduserer **infeksjonsfaren**.

I kokende vann

- Legg alle **delene** i kokende vann i minst 5 minutter. Bruk en ren kasserolle og rent, kalkfattig vann.
- i** *Plast smelter hvis det kommer i berøring med den varme kasserollebunnen. Pass derfor på at det er rikelig med vann i kasserollen. Dermed unngår du skade på delene.*
- Få vannet til å renne raskere av ved å riste de enkelte delene.

Med en vanlig, termisk desinfektor for babyflasker (ikke mikrobølgeovn)

For effektiv desinfeksjon brukes en termisk desinfektor med en brukstid på minst 6 minutter. Følg bruksanvisningen til desinfektoren når det gjelder gjennomføringen og varigheten av desinfeksjonen, samt nødvendig vannmengde.

OBS

Utilstrekkelig desinfeksjon kan føre til bakterievekst og vil dermed øke **infeksjonsfaren**. For at desinfeksjonen skal være effektiv må den oppgitte minimumstiden for desinfeksjonen overholdes, dvs. at desinfektoren må ha slått seg av automatisk. Desinfektoren må derfor ikke slås av før tiden. Sørg også for at den er ren, og kontroller regelmessig at den fungerer som den skal.

4.4 Visuell kontroll

Kontroller alle produktkomponentene etter hver rengjøring og desinfeksjon. Erstatt ødelagte, deformerte eller sterkt misfargede deler.

4.5 Tørking og lagring

- Tørk alle delene godt. Siden inhalasjonskammeret er antistatisk, kan det tørkes med et rent oppvaskhåndkle.
- Sett toppa på munnstykket.
Merk: *Toppa beskytter munnstykket mot skader under transport og lagring.*
- Sett munnstykket inn i inhalasjonskammeret.
- Oppbevar VORTEX og tilbehøret på et støvfritt og tørt sted hvor de ikke utsettes for lange perioder med direkte sollys.





5 ANNET

5.1 Avfallsdisponering

Alle komponentene i forstøveren kan kastes sammen med vanlig husholdningsavfall, såfremt det ikke er i strid med nasjonalt regelverk.

5.2 Symbolforklaring

Du finner følgende symboler på emballasjen til PARI-produktet:

	Produsent
	Følg bruksanvisningen.
	Produktet oppfyller de grunnleggende kravene i vedlegg I til direktiv 93/42/EØS om medisinsk utstyr.
	Bestillingsnummer
	Lotkode

5.3 Kontaktinformasjon

For alle typer produktinformasjon, ved feil eller spørsmål om bruken, ta kontakt med vårt Service Center:

Tlf.: +49 (0)8151-279 279 (tyskspråklig)

+49 (0)8151-279 220 (internasjonal)

Denna bipacksedel godkändes senast: februari 2017. Alla rättigheter förbehålles.
Tekniska och optiska ändringar samt tryckfel förbehålles. Liknar den på bilderna.

VIKTIGA ANVISNINGAR.....	59
Allmän information.....	59
Information om bruksanvisningen	59
Utformning av säkerhetsanvisningar	59
Behandling av spädbarn, barn och handikappade personer	60
Hygien	60
PRODUKTBESKRIVNING.....	61
Leveransinnehåll	61
Användning	62
Avsedd användning.....	62
Kontraindikationer	62
Produktkombinationer	62
Funktionsbeskrivning.....	62
Materialinformation	63
Livslängd	63
INHALATION	64
Funktionskontroll	64
Förbereda inhalation	65
Genomföra en inhalation	68
RENGÖRING OCH DESINFICERING	71
Förberedelse	71
Rengöring	71
Desinficering.....	72
Visuell kontroll	73
Torkning och förvaring.....	73

ÖVRIGT	74
Kassering	74
Symbolförklaring.....	74
Kontakt	74

1 VIKTIGA ANVISNINGAR

1.1 Allmän information

Läs igenom hela bruksanvisningen. Förvara den för att slå upp något senare. Om bruksanvisningen inte beaktas kan det inte uteslutas att patienten eller produkten skadas.

Avbryt användningen och kontakta omedelbart en läkare vid bestående besvär eller försämrad hälsa.

1.2 Information om bruksanvisningen

Denna bruksanvisning är avsedd för användare i hemmet. För yrkespersonal finns en separat bruksanvisning.

Bruksanvisningar kan vid förlust beställas från PARI GmbH [se: Kontakt, sidan 74]. För enskilda produkter kan bruksanvisningarna dessutom laddas ner från Internet på engelska: www.pari.com (på respektive produktsida).

1.3 Utformning av säkerhetsanvisningar

I den här bruksanvisningen är säkerhetsrelevanta varningar indelade i risknivåer:

- Risker som utan försiktighetsåtgärder kan leda till svåra skador eller till och med dödsfall märks med signalordet **VARNING**.
- Risker som utan försiktighetsåtgärder kan leda till lätta till medelsvåra skador eller till försämringar av behandlingen märks med signalordet **OBS**.
- Allmänna försiktighetsåtgärder som ska beaktas vid kontakt med produkten för att undvika skador på den märks med signalordet **ANVISNING**.

1.4 Behandling av spädbarn, barn och handikappade personer

Spädbarn, barn och personer i behov av hjälp får bara inhalera under ständig uppsikt av en vuxen. Endast då kan en säker och effektiv behandling säkerställas. Dessa personer felbedömer ofta faror och därför finns en skaderisk.

Produkten innehåller smådelar. Smådelar kan täppa till luftvägarna och innebära en kvävningsrisk. Se därför till att alla produktens delar alltid förvaras utom räckhåll för spädbarn och små barn.

Produkten är bara lämplig för patienter som kan andas själva och är vid medvetande. Endast då är en effektiv behandling möjlig och kvävningsrisk undviks.

1.5 Hygien

För inhalationsbehandling får endast VORTEX och tillhörande delar som rengjorts, desinficerats och torkats enligt kapitel 4 användas. Föroreningar och restfukt orsakar bakterietillväxt och därmed finns en större infektionsrisk.

Beakta därför följande hygienanvisningar:

- Av hygieniska skäl får varje VORTEX i hemmet bara användas av en patient.
- Genomför alltid rengöring och torkning också före första användning.
- För rengöring och desinficering måste alltid färskt kranvatten av dricksvattenkvalitet användas.
- Var noga med att torka alla enskilda delar efter varje rengöring och desinficering.
- Förvara inte VORTEX och dess tillbehör i fuktig miljö eller tillsammans med fuktiga föremål.

2 PRODUKTBEKRIVNING

2.1 Leveransinnehåll

Kontrollera att alla delar till PARI produkten ingår i leveransen. Om något saknas ska den återförsäljare där PARI produkterna har köpts omedelbart underrättas.

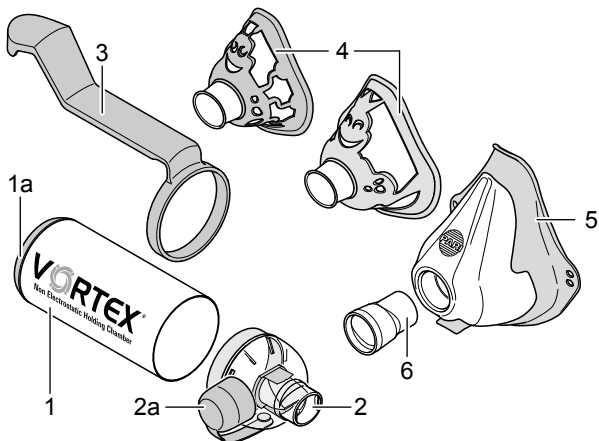

- (1) Inhaleringskammare (antistatisk)
(1a) Anslutningsring för dosaerosol (kan inte tas bort)
- (2) Munstycke med inandnings- och utandningsventil
(2a) Skyddslock
- (3) Enhands-användarhjälp¹
- (4) Baby- resp. barnmask¹
- (5) Vuxenmask¹
- (6) Maskanslutning¹

¹ Ingår inte i alla produktsatser.

2.2 Användning

VORTEX är en inhaleringstilläts och används för behandling av sjukdomar i luftvägarna tillsammans med läkemedels-sprayer resp. s.k. dosaerosoler.

2.3 Avsedd användning

VORTEX är en inhaleringstilläts som underlättar inhalation av en dosaerosol.

Endast för inhalationsbehandling tillåtna läkemedel får användas. Beakta eventuella begränsningar i respektive läkemedels användningsinformation.

För en korrekt behandling ska endast PARI tillbehör användas.

2.4 Kontraindikationer

PARI GmbH känner inte till några kontraindikationer.

2.5 Produktkombinationer

VORTEX kan användas tillsammans med följande PARI masker:

- PARI babymask nyckelpiga (för barn upp till 2 år)
- PARI barnmask groda (för barn på mellan 2 och 4 år)
- PARI vuxenmask soft (för barn från 4 år och vuxna som inte kan inhalera med ett munstycke)

2.6 Funktionsbeskrivning

VORTEX med sin inhaleringskammare av metall och cyklon-virvelprincipen ger den en tillförlitlig dosering.

I kombination med motsvarande mask är VORTEX även lämplig för användning på spädbarn och barn.

VORTEX är avsedd för:

- att minimera koordinationsfel vid användningen av dos-aerosoler
- en hög läkemedelsdeposition i mun och svalg samt att undvika oönskade biverkningar.

Den flexibla anslutningsringen tillåter användning med alla vanliga dosaerosoler.

2.7 Materialinformation

Aluminium	Inhalationskammare
Polymetylpenten	Munstycke
Polypropylen	Anslutningsring för dosaerosol, munstycke, babymask, barnmask, vuxenmask soft, maskanslutning, enhands-användarhjälp, skyddslock
Silikon	Inandnings- och utandningsventil i munstycket
Termoplastisk elastomer	Anslutningsring för dosaerosol, munstycke, babymask, barnmask, vuxenmask soft

Alla material är latexfria.

2.8 Livslängd

Byt ut VORTEX efter 60 desinficeringar, dock senast efter ett år vid dagligt bruk.

3 INHALATION

3.1 Funktionskontroll

Att ventilen är fri

Kontrollera att ventilen i munstycket är fri **efter att VORTEX** har mottagits:

- Låt kranvatten rinna genom läppdelen och in i munstycket. Vattnet ska komma ut ur sidoöppningarna i munstycket.
- Låt kranvatten rinna nedifrån genom munstycket. Vattnet ska komma ut ur läppdelen.

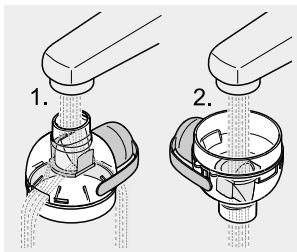

- Torka VORTEX ordentligt innan den används första gången. Om ventilen inte är fri får VORTEX inte användas.

Ventilens position

Kontrollera att ventilen har rätt läge i munstycket **före varje användning** av VORTEX:

- Kontrollera att ventilen har samma läge i munstycket som bilden visar. Korrigera läget med hjälp av en vattenstråle vid behov.

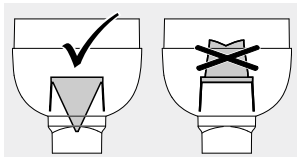

- Torka VORTEX ordentligt innan den används igen.

3.2 Förbereda inhalation

VARNING

Eftersom inhalationskammaren på VORTEX inte är helt stängd kan ev. smådelar komma in som kan andas in vid inhalationen (**kvävningsrisk**). Se före varje användning till att inga främmande föremål finns i VORTEX.

OBS!

Kontrollera alla produktens delar och tillbehöret före varje användning. Byt ut trasiga, missformade eller starkt missfärgade delar. Beakta också nedanstående monteringsanvisning. Skadade delar samt en felaktigt monterad inhaleringstillsats kan försämra inhaleringstillsatsens funktion och därmed **behandlingen**.

- Sätt in munstycket i inhaleringskammaren.

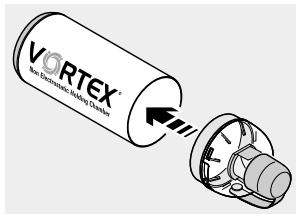

- Ta bort förslutningslocket från dosaerosolen.
- Skaka dosaerosolen kraftigt före varje användning.

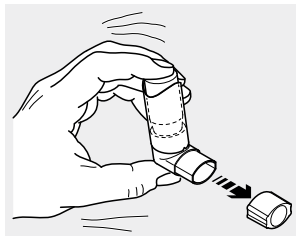

- Sätt in dosaerosolen i anslutningsringen på inhaleringskammaren.
- Dra loss skyddsloppet från munstycket.

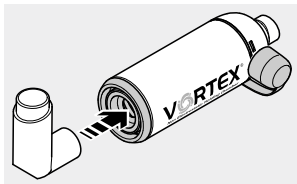

Användning med baby- resp. barnmask

- Sätt baby- resp. barnmasken på munstycket.



Användning med vuxenmask

- Sätt in maskanslutningen i öppningen på vuxenmasken.
- Sätt vuxenmasken med maskanslutningen på munstycket.

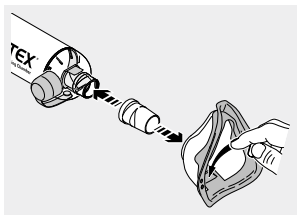

OBS!

Vid användning av vuxenmasken: se till att utandningsventilplattan är tryckt utåt. Om ventilplattan är vrängd inåt kan det leda till en **underdosering** vid inhalationen.

Användning med enhands-användarhjälp

Vissa produktsatser har en enhands-användarhjälp, för en enklare hantering av VORTEX.

i Eftersom dosaerosolen inte har en standardiserad form och storlek kan det i vissa fall hända att dosaerosolen inte kan utlösas med enhands-användarhjälpen. I ett sådant fall kan enhands-användarhjälpen inte användas. Kontrollera detta före den första användningen.

- Skjut på enhands-användarhjälpen bakifrån på inhaleringskammaren.
- Ta bort förslutningslocket från dosaerosolen.
- Skaka dosaerosolen kraftigt före varje användning.
- Sätt in dosaerosolen i anslutningsringen på inhaleringskammaren.

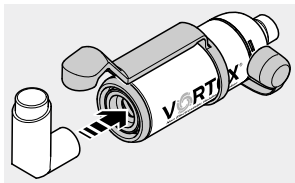
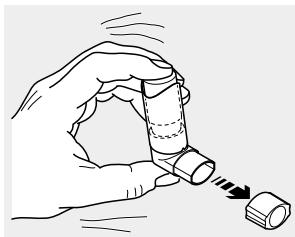
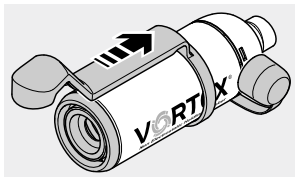

- Placera enhands-användarhjälpen, så att fattningen går över dosaerosolen. Skjut då fram eller bak enhands-användarhjälpen vid behov.

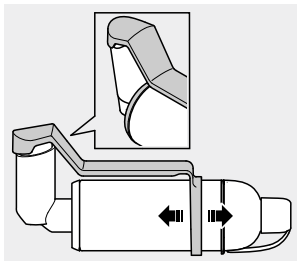

3.3 Genomföra en inhalation

⚠ OBS!

Säkerställ före inhalation att alla delar sitter ordentligt fast i varandra. I annat fall kan det leda till en **underdosering**.

⚠ OBS!

Barn under 18 månader bör inhalera i fyra till sex andetag, barn över 18 månader i två till fyra andetag. I annat fall kan det leda till en **underdosering**.

⚠ OBS!

Vid användning av en mask: se till att den omsluter munnen och näsan helt. **I annat fall kan behandlingen försämras pga att aerosol slipper ut**, t.ex. genom underdosering. Läs bruksanvisningen för respektive läkemedel för möjliga biverkningar när aerosol slipper ut.

Hos vuxna räcker ett andetag, för att andas in läkemedlet i VORTEX.

Tips för maskinhalation hos spädbarn och små barn:

Aktivera dosaerosolen redan lite innan masken placeras på barnet.

Tips för en visuell kontroll av andningen (t.ex. hos små barn):

Vid utandningen måste ventilerna öppnas synligt.

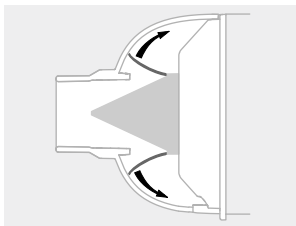

Vid användning utan enhands-användarhjälp:

- Sätt munstycket mellan tänderna och slut läpparna om det.

Alternativ: Placera VORTEX med masken försiktigt på ansiktet.

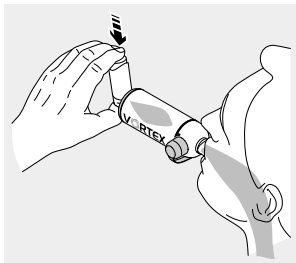

- Aktivera dosaerosolen, och andas in djupt och långsamt.
- Håll andan en kort stund.
- Andas sedan ut långsamt i munstycket eller masken.

Vid användning med enhands-användarhjälp:

- Greppa VORTEX med en hand, så att fingrarna ligger löst på enhands-användarhjälpen.
- Sätt munstycket mellan tänderna och slut läpparna om det.

Alternativ: Placera VORTEX med masken försiktigt på ansiktet.

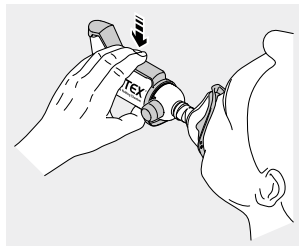

- Börja andas in djupt och långsamt, och tryck samtidigt ned enhands-användarhjälpen så att en puff utlöses.
- Lossa greppet igen och håll andan en kort stund.
- Andas sedan ut långsamt i munstycket eller masken.

4 RENGÖRING OCH DESINFICERING

Rengör alla produktdelar och tillbehöret, som använts, regelbundet – vid synlig nedsmutsning: direkt efter användningen.

Desinficera alla enskilda delar minst en gång i veckan, och en gång om dagen vid akut infektion.

4.1 Förberedelse

- Ta bort dosaerosolen ur anslutningsringen på inhalationskammaren och stäng den med det tillhörande förslutningslocket.
- Dra bort masken och maskanslutningen från munstycket vid behov.
- Dra loss munstycket från inhalationskammaren.
- Dra bort enhands-användarhjälpen från inhalationskammaren vid behov.

Info: Skyddslocket måste vara öppet.



4.2 Rengöring

Manuell

- Lägg alla delar ca 5 minuter i varmt kranvatten med lite diskmedel.
- Skölj av alla delar noggrant under rinnande vatten.
- Alla delar torkar fortare om man skakar bort så mycket vatten som möjligt.

I en diskmaskin

i Rengör inte VORTEX tillsammans med mycket smutsig disk.

- Placera inhaleringskammaren och munstycket lodrätt i korgen.
- Ställ även alla övriga delar i korgen.
- Använd ett diskprogram med en vattentemperatur på minst 50 °C.

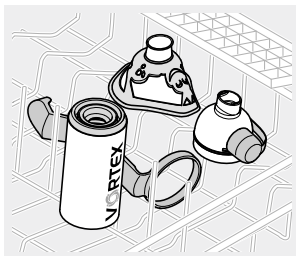

4.3 Desinficering

Desinficera den rengjorda VORTEX och det rengjorda tillbehöret enligt följande beskrivning.

⚠ OBS!

En fuktig miljö främjar bakterietillväxten. Därför ska delarna omedelbart efter desinficeringen tas ur kastrullen resp. desinficeringsapparaten. Torka delarna. En fullständig torkning minskar **infektionsrisken**.

I kokande vatten

- Lägg alla **delar** i kokande vatten i minst 5 minuter. Använd en ren kastrull och rent, mjukt vatten.

i *Plast smälter vid beröring med den heta kastrullbotten. Se därför till att ha tillräcklig vattennivå i kastrullen. Därmed undviks skador på delarna.*

- Alla delar torkar fortare om man skakar bort så mycket vatten som möjligt.

Med en i handeln vanlig termisk desinficeringsapparat för nappflaskor (inte mikrovågsugn)

Använd en termisk desinficeringsapparat med en drifttid på minst 6 minuter, för en effektiv desinficering. Läs bruksanvisningen för använd desinficeringsapparat noggrant (för genomförande av desinficeringen, för tiden som desinficeringsförloppet tar och för erforderlig vattenmängd).

OBS!

En otillräcklig desinficering främjar bakterietillväxten och ökar därmed **infektionsrisken**. Desinficeringen blir bara effektivt genomförd när desinficeringsapparaten har stängt av sig automatiskt resp. den i bruksanvisningen för desinficeringsapparaten angivna minsta desinficeringstiden uppnåtts. Slå därför inte av apparaten för tidigt. Se dessutom till att apparaten är ren och kontrollera regelbundet att den fungerar som den ska.

4.4 Visuell kontroll

Kontrollera alla produktens delar efter varje rengöring och desinficering. Byt ut trasiga, missformade eller starkt missfärgade delar.

4.5 Torkning och förvaring

- Torka alla enskilda delar ordentligt.
Tack vare inhaleringskammarens antistatiska egenskaper kan den torkas med en ren kökshandduk.
- Sätt skyddslocket på munstycket.
Info: *Skyddslocket skyddar munstycket mot skador vid transport och förvaring.*
- Sätt in munstycket i inhaleringskammaren.
- Förvara VORTEX och tillbehöret på en torr, damfri plats (skyddade mot permanent, direkt solljus).





5 ÖVRIGT

5.1 Kassering

Alla produktdelar kan kastas i hushållssoporna om det inte finns andra nationella regler.

5.2 Symbolförklaring

På förpackningen för PARI produkten finns följande symboler:

	Tillverkare
	Beakta bruksanvisningen.
	Produkten uppfyller grundläggande krav enligt bilaga I i Riktlinjer för medicintekniska produkter 93/42/EEG.
	Beställningsnummer
	Batchbeteckning

5.3 Kontakt

Kontakta vårt Service Center för all slags produktinformation, vid fel eller frågor om handhavandet:

Tel.: +49 (0)8151 - 279 279 (tyskspråkigt)

+49 (0)8151 - 279 220 (internationellt)



PARI GmbH

Spezialisten für effektive Inhalation

Moosstraße 3

82319 Starnberg • GERMANY

info@pari.de • www.pari.com